

總 務

1 新見市消防本部・消防署組織図

(平成31年4月1日現在)

消 防 本 部

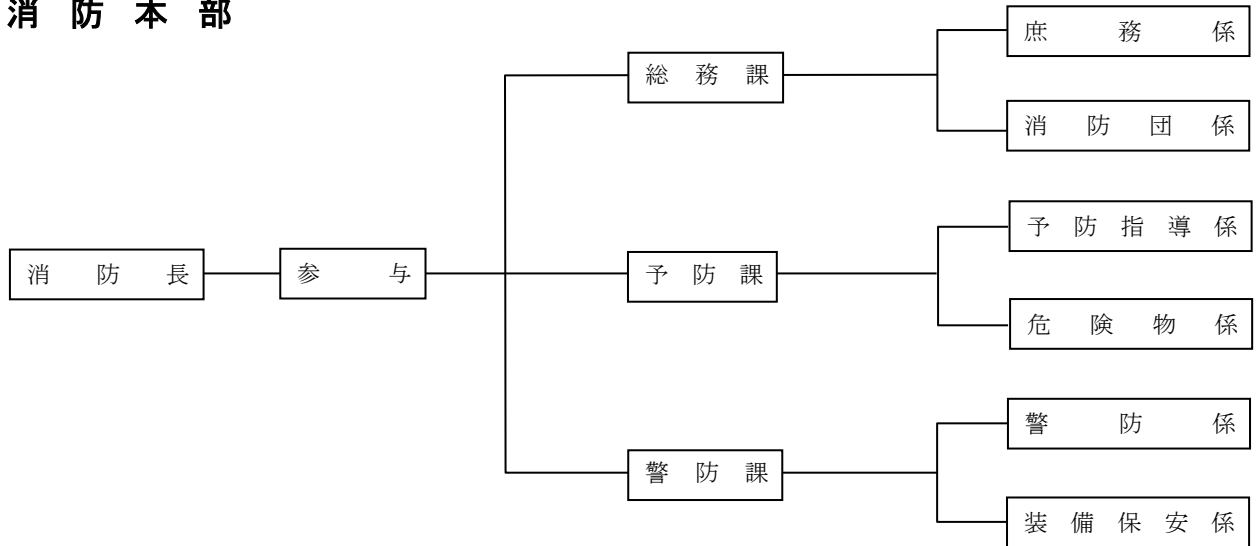

消 防 署

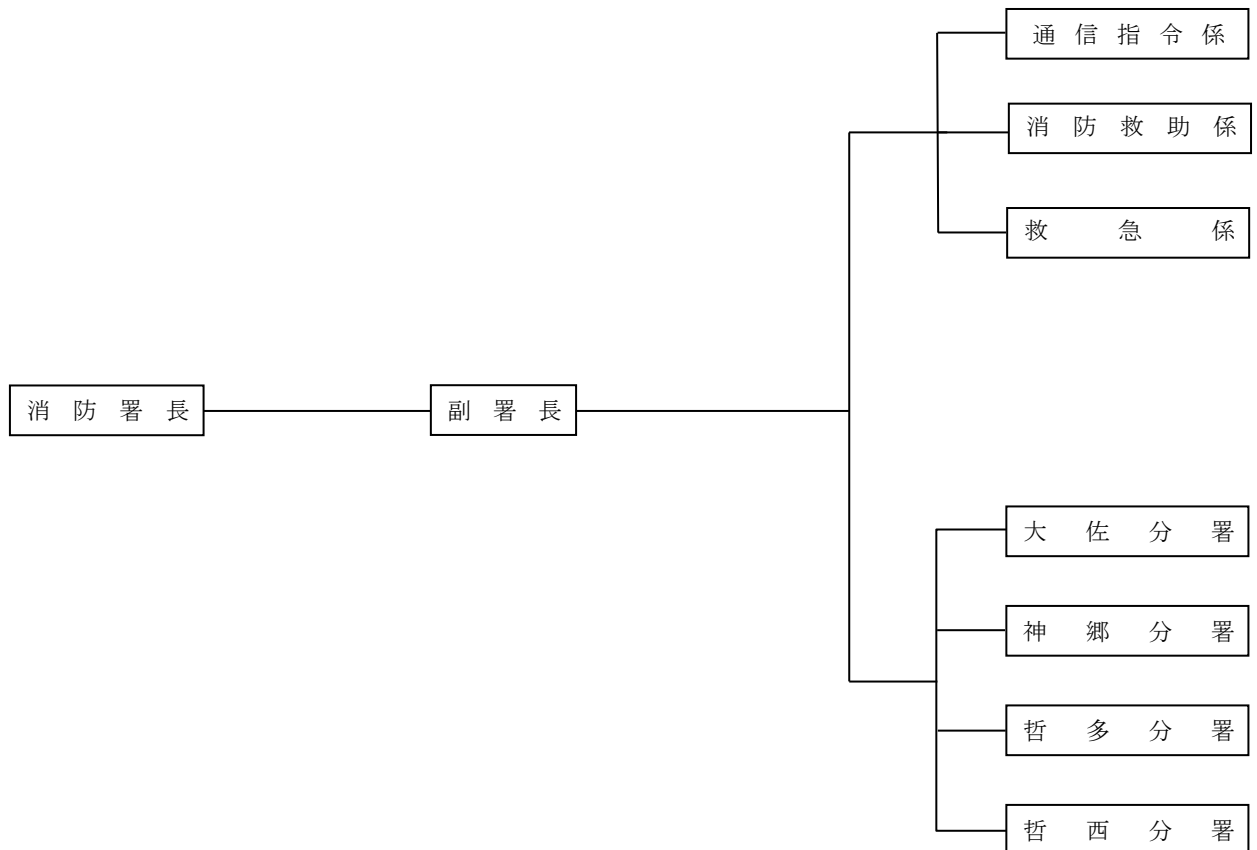

2 消防本部の事務分掌

総務課

○庶務係

- (1) 消防業務の総合的企画に関する事。
- (2) 条例、規則等の制定改廃に関する事。
- (3) 公印の管守に関する事。
- (4) 相互応援協定、協約、その他関係機関との連携に関する事。
- (5) 儀式及び表彰に関する事。
- (6) 公文書の收受及び整理保管に関する事。
- (7) 各課、係処理事務の調整に関する事。
- (8) 消防職員委員会に関する事。
- (9) 職員の任免、分限、懲戒及び服務、賞罰その他身分に関する事。
- (10) 職員の給与、勤務時間、その他勤務条件に関する事。
- (11) 職員の勤務成績の評定に関する事。
- (12) 職員の教養及び訓練に関する事。
- (13) 職員の健康管理及び福利厚生に関する事。
- (14) 公務災害補償に関する事。
- (15) 職員の被服貸与に関する事。
- (16) 予算及び決算に関する事。
- (17) 収入及び支出命令に関する事。
- (18) 消防財産の管理及び処分に関する事。
- (19) 他の課、係の分掌に属しない事項に関する事。

○消防団係

- (1) 消防団員の任免、服務、表彰、その他身分に関する事。
- (2) 消防団員の被服の貸与に関する事。
- (3) 消防団員の公務災害補償に関する事。
- (4) 消防団員の研修・訓練に関する事。
- (5) 消防団員の報酬等の支給に関する事。
- (6) 消防団の消防施設に関する事。
- (7) 消防団の機械器具に関する事。
- (8) 消防団の予算決算に関する事。
- (9) その他消防団に関する事。

予防課

○予防指導係

- (1) 火災予防の指導、広報公聴、警戒、防火指導及び予防査察に関する事。
- (2) 建築物の許可又は確認の同意事務に関する事。
- (3) 防火対象物並びにその消防用設備等に関する検査、指導及び措置命令に関する事。
- (4) 防火対象物の火災原因調査に関する事。
- (5) 防火管理者、消防協力団体の指導育成に関する事。
- (6) 火災予防の関係資料収集及び統計に関する事。

- (7) その他火災予防に関すること。

○危険物係

- (1) 危険物製造所等、施設並びに設備の規制及び指導に関すること。
- (2) 危険物取扱者の指導育成に関すること。
- (3) 液化石油ガス、高圧ガスの防災対策と関連事務に関すること。
- (4) 少量危険物、指定可燃物及び劇毒物の貯蔵取扱い等の規制に関すること。
- (5) 火薬類の貯蔵、取扱い及び消費に係る防災対策等に関すること。
- (6) 危険物関係協力団体の指導育成に関すること。
- (7) 危険物関係等の統計に関すること。
- (8) 危険物等による災害の調査及び処理に関すること。

警 防 課

○警 防 係

- (1) 火災その他の災害の警戒、防御並びに救急、救助に関すること。
- (2) 警防業務の運用と配備計画の策定に関すること。
- (3) 消防地理並びに水利の調査と保全に関すること。
- (4) 消防技術の訓練、研究、調査及び指導に関すること。
- (5) 防災対策に関すること。
- (6) 火災の原因調査並びに損害調査に関すること。
- (7) 気象情報の収集及び火災警報に関すること。
- (8) 消防団との連携に関すること。
- (9) 他市町との相互応援活動に関すること。
- (10) 災害防御対策検討会の開催に関すること。
- (11) 火災、水防、救急、救助の統計に関すること。
- (12) 出動命令、非常召集に関すること。

○装備保安係

- (1) 消防用車両及び通信施設その他消防装備、機械器具の管理運用並びに保守に関すること。
- (2) 消防装備の改善研究及び取扱い指導に関すること。
- (3) 消防本部所管の高圧ガス施設及び設備器具の維持管理に関すること。
- (4) 消防本部内の事故防止と交通安全に関すること。
- (5) 機関員、通信員の育成指導に関すること。
- (6) 水防資器材の確保及び管理に関すること。

3 消防署の事務分掌

○消防救助係（庶務・予防兼）

- (1) 水火災の防御に関すること。
- (2) 消防救助訓練に関すること。
- (3) 消防機器、救助資器材の整備に関すること。
- (4) 消防警戒区域の設定又は強制執行に関すること。
- (5) 協力団体の指導に関すること。
- (6) 火災の原因等調査に関すること。
- (7) 火災等災害の記録と統計に関すること。

- (8) 消防地理並びに水利の調査と保全に関する事。
- (9) 公印の管守に関する事。
- (10) 署員の配置に関する事。
- (11) 文書の收受、発送及び記録の整理保存に関する事。
- (12) 署、所管の資器材、備品の管理及び経理に関する事。
- (13) 署員の諸出願、届出の処理に関する事。
- (14) 署事務のうち、他の係に属さない事。
- (15) 防火広報、その他火災予防に関する事。
- (16) 予防査察に関する事。
- (17) 危険物、指定可燃物等の指導取締りに関する事。
- (18) 自主防災組織の育成指導に関する事。

○通信指令係

- (1) 災害防御の指令に関する事。
- (2) 地理水利、気象、交通、電気通信等、情報収集に関する事。
- (3) 職員の非常召集に関する事。
- (4) 通信機器の維持管理に関する事。
- (5) 消防無線局等の運用に関する事。

○救急係

- (1) 救急業務に関する事。
- (2) 救急資機材の整備に関する事。
- (3) 救急訓練に関する事。
- (4) 救急法の普及指導に関する事。
- (5) 救急業務の記録と統計に関する事。

4 階級別職員数

(平成31年4月1日現在) (単位:人)

区分	階級	計	消 防 司令長	消 防 司 令	消 防 司令補	消 防 士 長	消 防 副士長	消防士	その他 の職員
定 員		85	(階級別定数規定なし)						
実 員		82	1	9	17	18	13	22	2

県派遣1名を除く

5 職員定数・実員及び採用・退職状況 【()内は女性】

(単位：人)

年度別	項目	定員	実数 (4/1基準)	採用	市長部局		派遣	退職	摘要
					転入	転出			
48		58	58	30	1			1	新見市消防本部(平成十七年三月三十一日合併) 昭和三十八年四月一日全域業務開始 昭和三十七年五月二十日発足(新見市消防本部 昭和三十四年四月一日発足) 広域消防
49		64	60	3(6月採用3)	2	2		1	
50		64	62		1	1			
51		64	64	2		1			
52		64	63						
53		69	63		2	2		1	
54		69	67	5(5月採用1)				1	
55		69	69	2					
56		69	69		3	3			
57		69	69		2	2			
58		69	69		2	2			
59		69	69		1	1			
60		69	69					1	
61		69	68	(10月採用1)	1	1			
62		69	68		1	2		1	
63		69	68	1				1	
元		69	68	1	2	2			
2		69	68		1	1		1	
3		70	68	1				1	
4		72	69	2	1	1			
5		82	72	3					
6		82	78	7	1	2			
7		82	83	5	1	1		1	
8		82	83		1			3	
9		82	80	1(9月採用1)	1	2			
10		82	81	(9月採用1)	1	1		1	
11		82	81						
12		82	81						
13		82	81		1	1		2	
14		82	81	2	1	1			
15		82	81		1	1		3	
16		82	80	2	3	2			
17		81	81		1			4	
18		81	79	4(9月採用2)				2	
19		85	78	(7月採用1)	1	2		4	
20		85	80	5				6	
21		85	81(1)	8(1)			1	8	
22		85	79(2)	5(1)	1		1	4	
23		85	80(2)	6(1)	1	1(1)	1	4	
24		85	81(3)	4	1(1)		1	1	
25		85	82(3)	2		1		7	
26		85	82(3)	7	1	1		7	
27		85	82(2)	6	3	2(1)		6	
28		85	81(2)	4	2	1		7	
29		85	83(3)	6	5(1)	1	1	4	
30		85	82(3)	3	1	1	1	5	
31		85	82(2)	6	1	2	1		

6 職員の配置状況

(平成31年4月1日現在) (単位:人)

階級		計	消防司令長	消防司令	消防司令補	消防士長	消防副士長	消防士	その他の職員
区分									
定員		85							
実員		82	1	9	17	18	13	22	2
消防本部	消防長	1	1						
	参与	1		1					
	総務	4			1		1		2
		(2)						(2)	
	予防	3			2	1			
		(3)		(1)		(1)		(1)	
	警防	1			1				
(3)			(1)	(1)	(1)				
消防署	署長	1		1					
	副署長	2		2					
	本署	37		1	8	6	9	13	
	大佐分署	8		1	1	3	1	2	
	神郷分署	8		1	1	3		3	
	哲多分署	8		1	1	4		2	
	哲西分署	8		1	2	1	2	2	
派遣		1				1			

県派遣1名を除く、また()内は兼務職員

7 職員の階級別年齢状況

(平成31年4月1日現在) (単位:人)

階級		計	消防司令長	消防司令	消防司令補	消防士長	消防副士長	消防士	その他の職員
年齢別									
20歳未満		2						2	
20～25		19						19	
26～30		12					11	1	
31～35		16				14	2		
36～40		7			3	4			
41～45		15			14				1
46～50		6		6					
51～55		2		1					1
56歳以上		3	1	2					
計		82	1	9	17	18	13	22	2
平均年齢		34.5	59.0	50.0	42.5	34.2	29.2	23.0	46.5

県派遣1名を除く

8 職員の勤続年数状況

(平成31年4月1日現在) (単位：人)

勤続年数	階級	計	消防費						
			消防司令長	消防司令	消防司令補	消防士長	消防副士長	消防士	その他の職員
5年未満		24					1	21	2
15年以上～10年未満		12				2	9	1	
10年以上～15年未満		18			1	14	3		
15年以上～20年未満		4			2	2			
20年以上～25年未満		8		2	6				
25年以上～30年未満		11		3	8				
30年以上		5	1	4					
計		82	1	9	17	18	13	22	2

県派遣1名を除く

9 予算

○一般会計予算と消防費の比較

(単位：千円)

一般会計 予算額	消防費 予算額	割合 (%)	消 防 費									
			消 防 総務費	割合 (%)	地 域 防災費	割合 (%)	消 防 施設費	割合 (%)	地 域 防災施設費	割合 (%)	災 害 対策費	割合 (%)
23,292,711	819,905	3.5	613,762	74.9	89,826	11.0	81,336	9.9	14,412	1.8	20,569	2.5

○消防費と人口・世帯数との比較

(単位：円)

平成30年度 消防費予算額	1世帯あたり 平均負担額	人口1人あたり 平均負担額	備 考
819,905,000	64,677	27,996	世帯数 12,677
			人 口 29,286

項 目	費 目	30年度予算額
消 防 費	総 合 計	819,905
	合 計	613,762
消 防 総 務 費	報 給 職 員 手 当	155
	共 賃 報 旅 交 需 役 委 使 用 料 及 び 賃 借 料 費	270,271
	原 材 料	202,188
	負 担 金 ・ 補 助 及 び 交 付 金	98,914
	公 課	1,734
		111
		4,466
		90
		20,038
		3,190
		1,932
		1,537
		150
	8,402	
	584	
	合 計	89,826
地 域 防 災 費	報 報 旅 交 需 役 委 使 用 料 及 び 賃 借 料 費	24,658
	負 担 金 ・ 補 助 及 び 交 付 金	1,504
	公 課	17,107
		216
		7,941
		850
		493
		492
	35,728	
	837	
	合 計	81,336
消 防 施 設 費	需 役 委 使 用 料 及 び 賃 借 料 費	10,517
	工 事 請 負 費	4,562
	備 品 購 入 費	20,500
		1,457
		3,000
		41,300
	合 計	14,412
地 域 防 災 施 設 費	需 工 原 備 負 担 金 ・ 補 助 及 び 交 付 金	2,387
	事 材 料	2,100
	品 購 入 費	225
		9,300
		400
	合 計	20,569
災 害 対 策 費	報 報 旅 需 役 委 使 用 料 及 び 賃 借 料 費	189
	負 担 金 ・ 補 助 及 び 交 付 金	20
	公 課	40
		8,624
		562
		8,625
		39
	2,470	

10 初任給格付基準

(平成31年4月1日)

学歴	格付	金額
高校卒業者	行政職給料表 1級 5号給	148,600円
短大卒業者	行政職給料表 1級 13号給	158,300円
大学卒業者	行政職給料表 1級 25号給	180,700円

11 職員諸手当支給状況

(平成31年4月1日)

手当種別	支給範囲	支給単位	金額
時間外勤務	正規の勤務時間以外に勤務することを命ぜられたとき	1時間当たりの給与額	100分の125 ~100分の150
休日勤務	当務員が休日等に勤務したとき	〃	100分の135 ~100分の160
夜間勤務	当務員が正規の勤務時間として深夜に勤務したとき	〃	100分の25
管理職員特別勤務	勤務を要しない日及び休日に勤務したとき	2時間以上6時間以下 6時間を越えたもの	10,000~12,000円 15,000~18,000円
	週休日等以外の日の午前0時から午前5時までの間に勤務したとき	1回当たり(2時間以上)	5,000~6,000円

1 2 学校等研修状況

(平成31年4月1日現在)

区 別		年度別	25	26	27	28	29	30
総 数			17	21	28	34	30	26
消 防 大 学 校	幹 部 研 修 科						1	1
	上 級 幹 部 科							
	警 防 科							
	予 防 科				1			
	救 急 科							
	救 助 科							
	火 災 調 査 科	1						
	新 任 消 防 長 コ ー ス			1	1			
	幹 部 科							
消 防 学 校	初 任 教 育		2	7	6	4	6	3
	幹 部 教 育	初 級 幹 部 科	2	1	1	2	2	2
		中 級 幹 部 科			1	2	1	1
		上 級 幹 部 科						
	専 科 教 育	警 防 科	2	1	1	2	2	2
		予 防 科	2	1	2	1	2	2
		火 災 調 査 科	1	2	1	1	2	2
		救 急 科	2	7	6	4	6	3
		救 助 科	2	1	1	4	2	3
	特 別 教 育	二 次 救 命 処 置 講 習						
		気 管 挿 管 講 習						
		外 傷 初 療 研 修	2					
		薬 剤 投 与 講 習						
		ビ デ オ 硬 性 挿 管 用 喉 頭 鏡 講 習			2			4
		シ ョ ッ ク へ の 輸 液 ・ ブ ド ウ 糖 投 与 講 習			4	9	4	
救 急 救 命 士	救 急 救 命 士 養 成 課 程	1	1	1	2	2	2	
	指 導 救 命 士 養 成 研 修		1		1			

13 消防職員各種免許資格取得状況

(平成31年4月1日現在)

区分		階級別	計	消防司令長	消防司令	消防司令補	消防士長	消防副士長	消防士	その他職員
自動車運転免許	大型車		61	1	9	16	19	11	5	
	大型特殊		7		1	4	1	1		
	けん引		7		5	2				
	中型車		5			1		2	1	1
	準中型車		5						5	
	普通車		12						11	1
	自動二輪		35		4	10	12	6	3	
危険物取扱者甲種			1			1				
危険物取扱者乙種			25		5	6	8	5	1	
消防設備士 甲種			1			1				
消防設備士 乙種			5			2	1		2	
火薬類保安責任者										
特殊無線技士			72		7	17	19	13	16	
航空特殊無線技士			2				2			
ボイラー技士			3			3				
アセチレンガス溶接士			2			2				
電気工事士			4			1	2		1	
建築士			1				1			
毒劇物取扱者			4			1	2	1		
小型船舶操縦士			8		1	7				
潜水士			5	1		3	1			
応急手当指導員			65		6	11	19	13	16	
移動式クレーン技能			29		4	14	10	1		
玉掛け技能			29		4	14	10	1		
高所作業技能			5			3	2			
酸素欠乏・硫化水素危険作業主任者			7			2	3	1	1	
救急救命士			27		6	8	6	5	2	
小型建設機械			3			2	1			
フォークリフト			4			1	2	1		
予防技術資格者 査察			9		2	2	3	1	1	
予防技術資格者 設備			4		1	1	2			
予防技術資格者 危険物			7		2	2	2		1	
衛生推進者			6		3	2	1			

14 職員表彰状況

(平成30年4月1日～平成31年3月31日)

	累計	計	消防司令長	消防司令	消防司令補	消防士長	消防副士長	消防士
計	624	6		5	1			
消防庁長官表彰 永年勤続功労章	25							
岡山県知事表彰 永年勤続功労章	28	1		1				
日本消防協会長 功績章	12							
精績章	26							
勤続章	55							
岡山県消防協会長 功労章	29	1		1				
表彰章	42	1		1				
精勤章	76	1			1			
全国消防長会長 永年勤続40年表彰	21							
永年勤続35年表彰	17							
永年勤続30年表彰	56		1					
永年勤続25年表彰	55							
永年勤続20年表彰	65							
全消会中国支部長 永年勤続15年表彰	78							
備中地区消防連絡 協議会長表彰	39	1		1				

15 消防庁舎の現況

名 称	所 在 地	建 築 年 月 日	構 造 ・ 面 積	敷 地 面 積
消 防 本 部 新 見 市 消 防 署	新 見 市 新 見 312 番 地 2	昭 和 51 年 2 月 6 日	鉄 筋 コ ン クリ ー ト 造 2 階 建 て 延 べ 面 積 397.13 m ²	2,082.00 m ²
		昭 和 57 年 4 月 30 日	鉄 筋 コ ン クリ ー ト 造 平 屋 建 て 延 べ 面 積 420.07 m ²	
		昭 和 61 年 3 月 31 日	鉄 骨 ブ ロ ッ ク 造 平 屋 建 て 延 べ 面 積 117.79 m ²	
大 佐 分 署	新 見 市 大 佐 小 阪 部 1327 番 地 1	平 成 9 年 3 月 26 日	鉄 筋 コ ン クリ ー ト 造 平 屋 建 て 延 べ 面 積 270.06 m ²	1,289.69 m ²
神 郷 分 署	新 見 市 神 郷 釜 村 1187 番 地 1	平 成 14 年 3 月 30 日	鉄 筋 コ ン クリ ー ト 造 平 屋 建 て 延 べ 面 積 267.52 m ²	1,274.31 m ²
哲 多 分 署	新 見 市 哲 多 町 矢 戸 701 番 地 2	平 成 16 年 3 月 22 日	鉄 筋 コ ン クリ ー ト 造 平 屋 建 て 延 べ 面 積 268.00 m ²	816.95 m ²
哲 西 分 署	新 見 市 哲 西 町 矢 田 2559 番 地 4	平 成 15 年 2 月 28 日	鉄 筋 コ ン クリ ー ト 造 平 屋 建 て 延 べ 面 積 268.25 m ²	1,281.29 m ²

庁舎平面図

本部

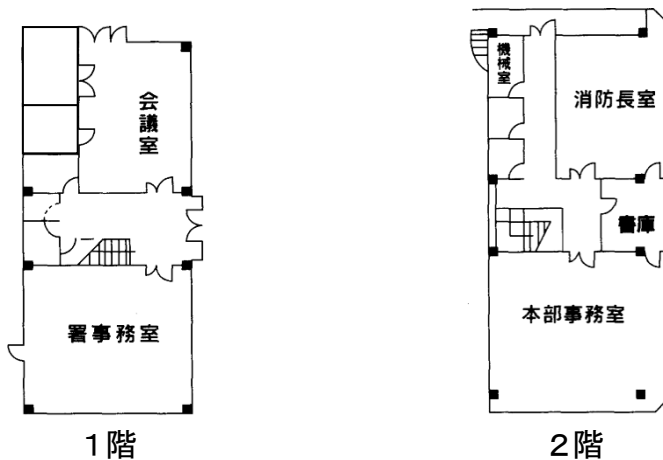

署

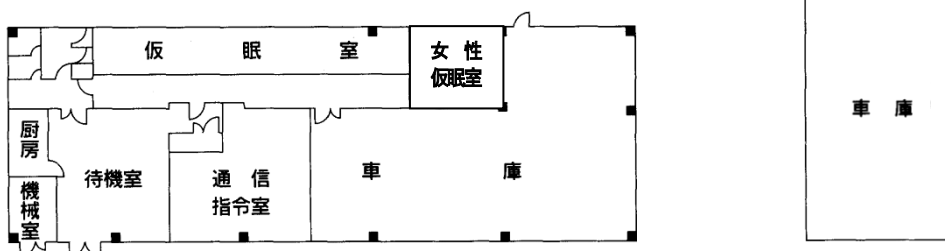

大佐分署

(単位 : mm)

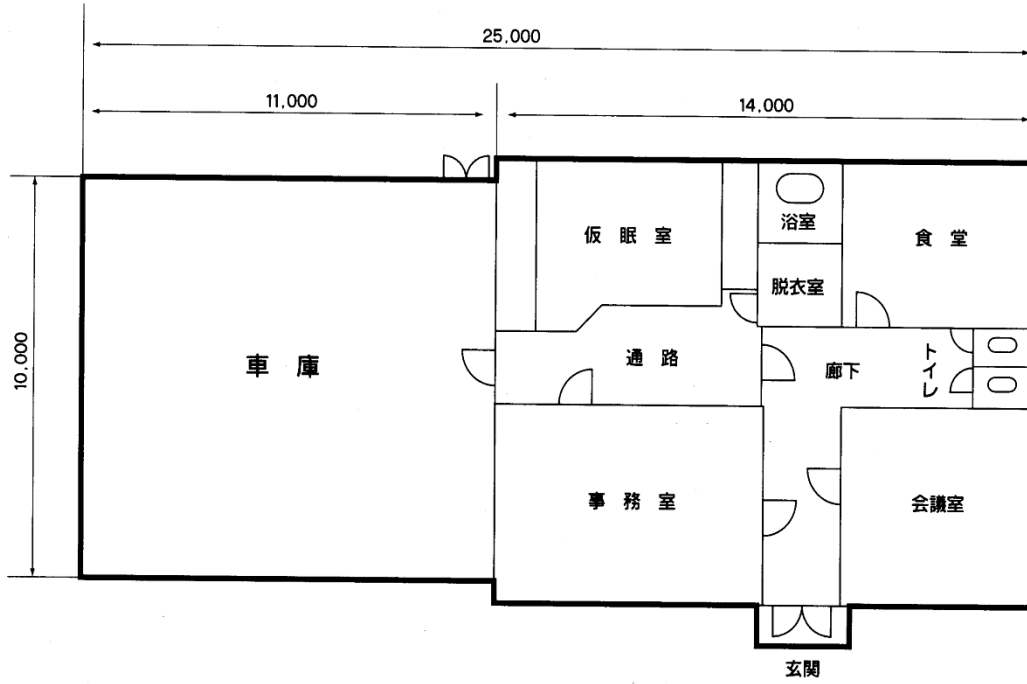

神郷分署

(単位 : mm)

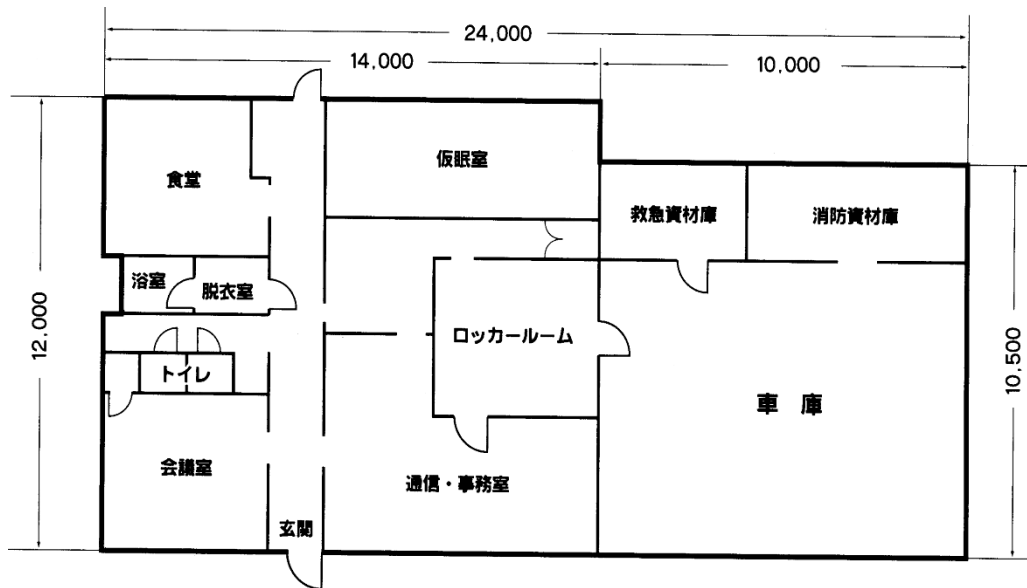

哲多分署

(単位 : mm)

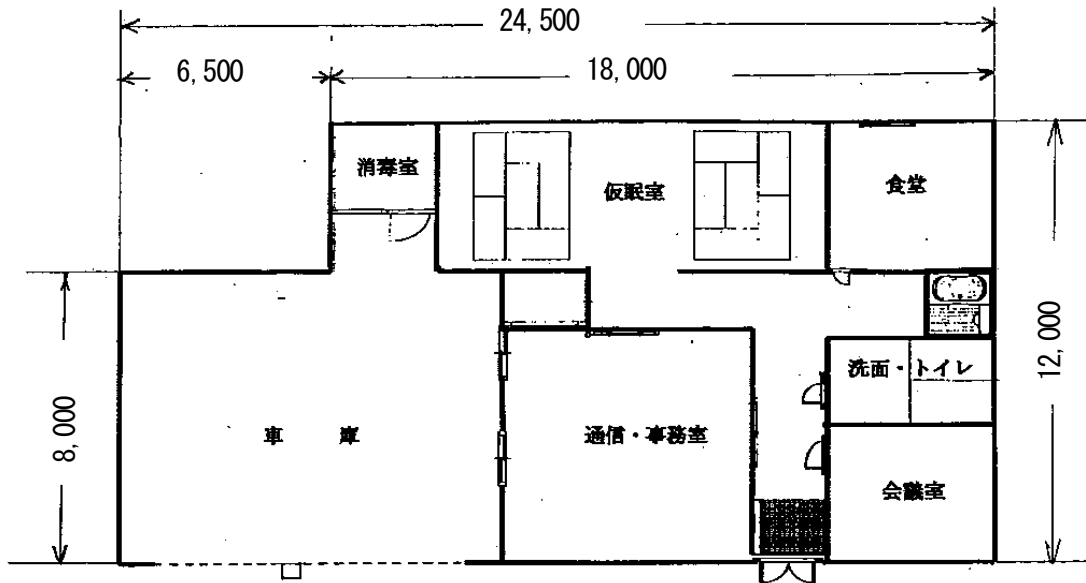

哲西分署

(単位 : mm)

